

## **Kaiuttimien asennus – surround-ääni, 3**

Tässä kerrotaan, miten televisio muutetaan surround-äänijärjestelmäksi.

## **Digiboksin tai dekooderin kytkentä, 7**

Tässä kerrotaan, miten televisioon kytketään digiboksi tai dekooderi ja miten lisälaitteita rekisteröidään.

## **Audiojärjestelmän kytkentä ja käyttö, 10**

Tässä kerrotaan, miten audiojärjestelmä kytketään televisioon ja miten integroitua audio-/videojärjestelmää käytetään.

## **Äänen ja kuvan jakaminen BeoLink®-liitännän avulla, 12**

Tässä kerrotaan, miten linkkikytkennät luodaan, linkkijärjestelmää käytetään ja televisio asennetaan linkkihuoneeseen.

## **Beo4:n mukauttaminen, 16**

Tässä kerrotaan, miten Beo4:ään lisätään tai miten siitä poistetaan toimintoja.

## **Valikot, 18**

Kuvaruutuvalikoiden yleiskatsaus.

## **Hakemisto, 25**

Kun televisio ja kaiuttimet asennetaan surround-ääntä\* varten, määritä paras mahdollinen kuuntelu- ja katselupaikka kuvan, ei äänen, mukaan. Kaiuttimet toimivat aina yhtä hyvin, kun pysyt niiden kattaman alueen sisäpuolella.

Surround-äänijärjestelmän käyttöä varten on säädettävä kaiuttimien välinen balanssi. Tämä tarkoittaa äänenvoimakkuuksien välisen balanssin säätämistä kaiuttimien ja katsojan sijainnin mukaan. Katso lisätietoja seuraavilta sivuilta.

*\*Tämä toiminto on käytettävissä vain silloin, kun televisiossa on surround-äänimoduuli (lisävaruste).*

## Ulkoisten kaiuttimien sijoitus

Oikealla olevat kolme kuvaa ovat esimerkkejä siitä, miten televisio ja kaiuttimet voidaan sijoittaa eri tyyppisissä ja kokoisissa huoneissa.

Seuraavat ohjeet koskevat kaikkia sijoittelutapoja:

- Käytä aina tehokkaimpia kaiuttimia etukaiuttimina.
- Sijoita kaiuttimet haluamiisi paikkoihin ennen kuin aloitat niiden kytkemisen.
- Takakaiuttimien paras sijoituspaikka on ensisijaisen kuuntelupaikan takana kummallakin puolella.
- Etu- ja takakaiuttimia ei tarvitse välttämättä sijoittaa huoneen nurkkiin.
- Jos kytket järjestelmään BeoLab 2 -subwooferin, tutustu sen omassa opaskirjassa esitettyihin sijoitusmahdollisuuksiin.

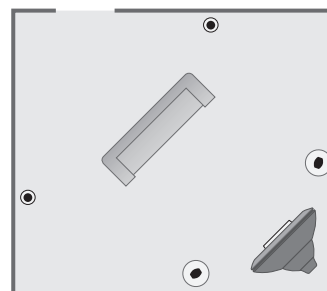
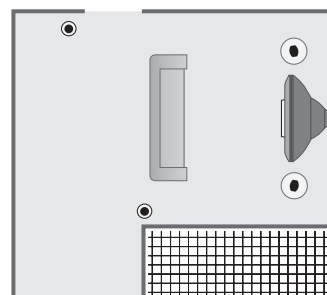
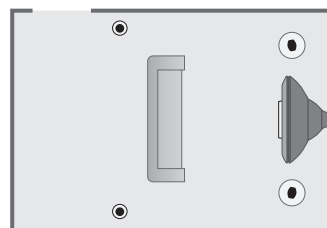

## Kaiuttimien kytkentä

Bang & Olufsen -kaiuttimet ja BeoLab 2 -subwoofer kytketään televisioon television takana olevan liitinpaneelin kautta.

Kaiuttimien on oltava Bang & Olufsenin Power Link -kaiuttimia.

Signaalit voidaan johtaa kaiuttimesta kaiuttimeen (kaiuttimien mukana tullessa oppaassa kuvatulla tavalla) tai kumpaankin liittimeen voidaan kytkeä yksi kaiutin. Tarvittaessa saat pitemmät kaapelit ja sovittimet Bang & Olufsen -kauppiaalta.

Tee seuraavat kytkennät kaiuttimien mukana toimitetuilla kaapeleilla:

- > Kytke kaksi etukaiutinta *FRONT*-liittimiin.
- > Kytke kaksi takakaiutinta *REAR*-liittimiin.
- > Kytke subwoofer *SUBWOOFER*-liittimeen.

*Muista aina asettaa kummankin etu- ja takakaiuttimen L – R – LINE -kytkin asentoon L tai R (vasen ja oikea kanava) sen mukaan, kummalla puolella ne ovat. Aseta vasemman etukaiuttimen kytkin asentoon L, oikean takakaiuttimen kytkin asentoon R ja niin edelleen.*

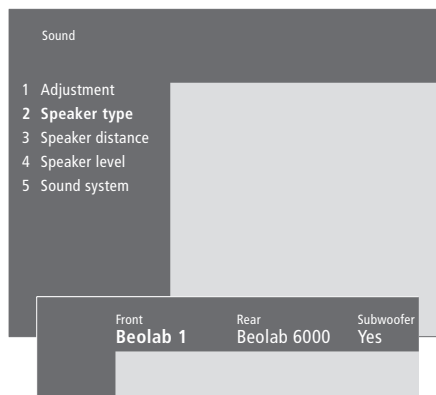
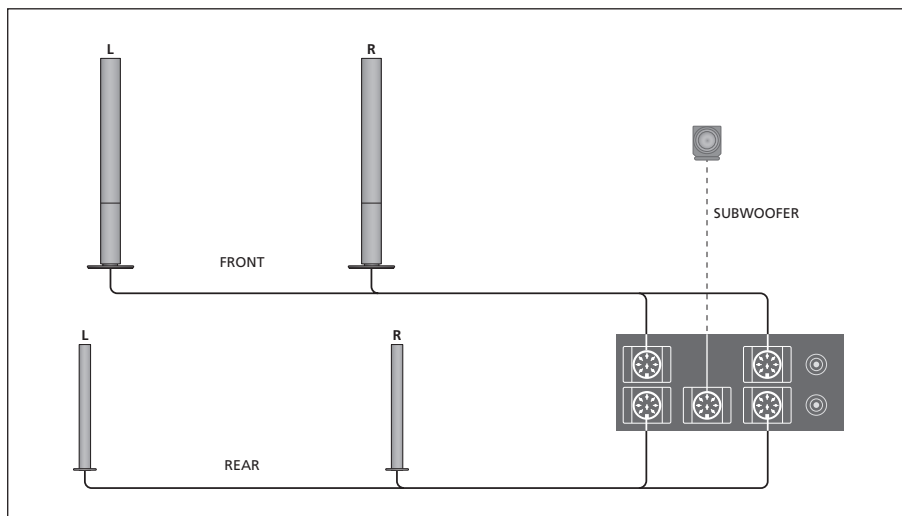

[Speaker type -valikon sisältö, sivu 23](#)

- > Siirry päävalikkoon painamalla **MENU**.
- > Avaa *Setup*-valikko painamalla **3**.
- > Avaa *Sound*-valikko painamalla **2**.
- > Avaa *Speaker type* -valikko painamalla uudelleen **2**.
- > Ota kaiuttimen tyyppi esiin painamalla ▼ tai ▲ ja siirry seuraavaan kaiutinsarjaan painamalla ►.
- Valitse *None*, jos mitään kaiuttimia ei ole kytketty.
- > Jos käytössä on BeoLab 2 -subwoofer, siirrä kohdistin kohtaan *Subwoofer* painamalla ► ja vaihda kenttään sana *Yes* painamalla ▼.
- > Tallenna valinnat painamalla **GO** tai...
- > ...poistu valikosta tallentamatta painamalla **EXIT**.

## Kaiuttimien etäisyys

Asetu ensisijaiseen katselupaikkaasi ja kytke televisioon virta. Anna lyhin likimääräinen etäisyys katselupaikastasi yksittäisiin kaiuttimiin.

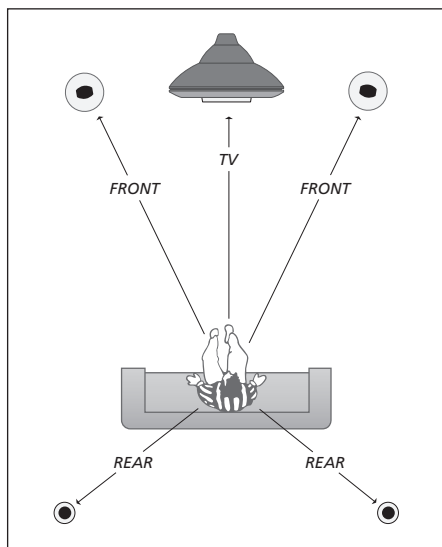

BeoLab 2 -subwooferin etäisyyttä ei tarvitse asettaa, koska subwooferin sijainti ei vaikuta juurikaan ääneen.

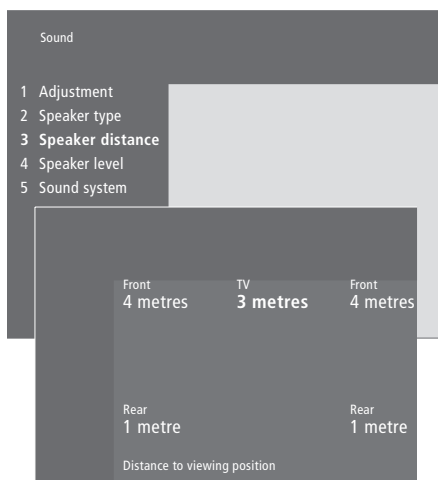

[Speaker distance -valikon sisältö, sivu 23](#)

- > Siirry päävalikkoon painamalla **MENU**.
- > Avaa *Setup*-valikko painamalla **3**.
- > Avaa *Sound*-valikko painamalla **2**.
- > Avaa *Speaker distance* -valikko painamalla **3**.  
Kytkeytyt kaiuttimet näkyvät.
- > Siirry kaiuttimesta toiseen painamalla **◀** tai **▶** ja valitse painamalla **▲** tai **▼** katselupaikan ja kunkin kaiuttimen välinen etäisyys metreinä.
- > Kun olet antanut kaiuttimien etäisyydet, hyväksy asetukset painamalla **GO** tai...
- > ...poistu valikosta tallentamatta painamalla **EXIT**.

## Äänentason kalibrointi

Kun televisioon on kytketty tarvittavat surround-kaiuttimet, ne on kalibroitava *Speaker level* -valikon avulla.

Kalibrointiääni kuuluu vuorotellen kaikista surround-äänijärjestelmään kytketyistä kaiuttimista. Tehtäväsi on säätää kaikkien kytkettyjen kaiuttimien äänentaso niin, että se sopii television kaiuttimista kuuluvan äänen tasoon. Voit valita, kuuluuko ääni kaiuttimista automaattisesti peräkkäin vai tahditetaanko ääntä manuaalisesti. Televisio on asetettu niin, että kalibrointiäänet saadaan kuulumaan manuaalisesti. Automaatiikka otetaan käyttöön painamalla Beo4:n näppäintä MENU.

Kun kaiuttimet on kalibroitu, ne on kalibroitava uudelleen vasta sitten, kun järjestelyä muutetaan, jos esimerkiksi yhtä tai useampaa kaiutinta siirretään.

*Surround-äänijärjestelmässä subwooferin ääntä ei tarvitse kalibroida. Jos kuitenkin haluat säätää kalibroinnin jälkeen subwooferin ääntä, katso ohjeet opaskirjan sivulta 36, kohdasta 'Kuvan ja äänen asetusten säätö'.*

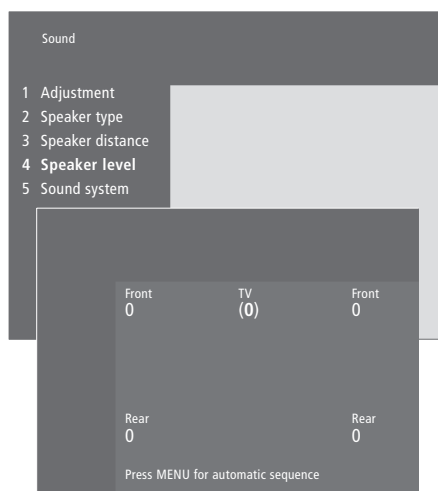

[Speaker level -valikon sisältö, sivu 23](#)

- > Siirry päävalikkoon painamalla MENU.
- > Avaa Setup-valikko painamalla 3.
- > Avaa Sound-valikko painamalla 2.
- > Avaa Speaker level -valikko painamalla 4. TV on korostettu ja ääni kuuluu television kaiuttimista.
- > Säädä kaiuttimen ääni painamalla ▲ tai ▼, ja siirry seuraavaan kaiuttimeen painamalla ◀ tai ▶.
- > Kun olet säätänyt kaikkien surround-kaiuttimien äänet, tallenna säädöt painamalla GO tai...
- > ...poistu valikosta tallentamatta painamalla EXIT.

*Television kaiuttimista tuleva ääni toimii tässä vertailuäänenä, eikä sitä voi säätää tässä valikossa.*

Digiboksi\* voidaan kytkeä television V.TAPE-, AV- tai DECODER-liittimeen. Jos kaikki liittimet ovat käytössä, digiboksi voidaan kytkeä televisioon myös käyttöpaneelin liittimien kautta.

Dekooderi voidaan myös kytkeä television DECODER- tai AV-liittimeen.

Tarkista, että kaikki kytketyt laitteet on rekisteröity *Connections*-valikossa. Katso lisätietoja opaskirjan sivulta 32 kohdasta *'Muiden videolaitteiden rekisteröinti ja käyttö'*.

\*HUOMAA! Digiboksin on asetettava käyttökuntoon niiden omien ohjeiden mukaisesti.

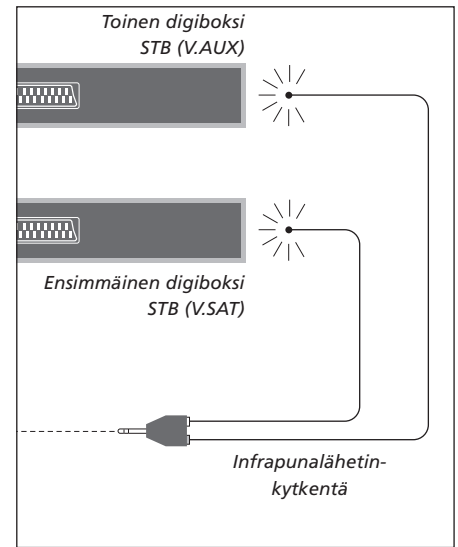
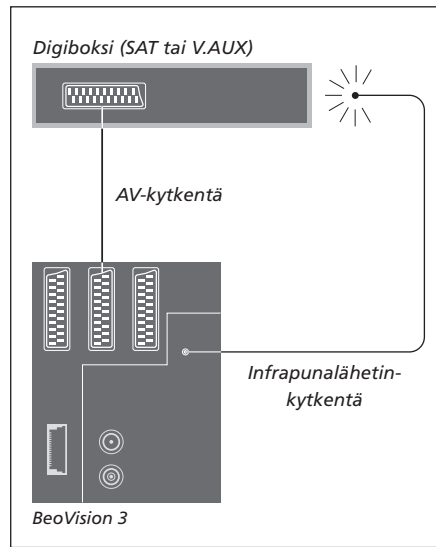

## Digiboksin kytkentä

Irrota kaikki järjestelmät sähköverkosta ennen kuin alat kytkeä ulkoisia lisälaitteita. Kytke digiboksi televisioon 21-napaisella AV-kaapelilla:

- > Kytke kaapelin toinen liitin digiboksiin.
- > Vie kaapeli television takana olevaan V.TAPE-, AV- tai DECODER-liittimeen.
- > Kytke infrapunalähetin television IR OUTPUT-liittimeen.
- > Kiinnitä infrapunalähetin digiboksin infrapunavastaanottimeen (noudata infrapunalähtetimen mukana tulleita ohjeita).

*Jotta digiboksin mukana tullut kaukosäädin toimisi, digiboksin infrapunavastaanotinta ei saa peittää kokonaan.*

## Jos kytket kaksi digiboksia...

- Jos haluat kytkeä televisioon kaksi digiboksia, tarvitset ns. IR Y -sovittimen (luettelonumero 6174171). Ota yhteys Bang & Olufsen -kauppiaseen. Kaksi digiboksia kytketään televisioon seuraavasti:
- > Kytke ensimmäinen ja toinen digiboksi television AV- ja DECODER-liittimiin (tai DECODER- ja V.TAPE-liittimiin, jos AV-liittimeen on jo kytketty laite) 21-napaisilla AV-kaapeleilla kuvan osoittamalla tavalla.
  - > Kytke IR Y -sovitin television IR OUTPUT-liittimeen.
  - > Kytke ensimmäisen digiboksin infrapunalähetin (IR-lähetin) IR Y -sovittimen kromin värisen liittimeen ja kiinnitä toinen pää ensimmäisen digiboksin infrapunavastaanottimeen (IR-vastaanottimeen).
  - > Kytke toisen digiboksin infrapunalähetin (IR-lähetin) IR Y -sovittimen kullanvärisen liittimeen ja kiinnitä toinen pää toisen digiboksin infrapunavastaanottimeen (IR-vastaanottimeen).
  - > Rekisteröi ensimmäinen digiboksi *Connections*-valikossa nimellä STB (SAT) ja toinen digiboksi nimellä STB (V.AUX).

## Vaihtoehtoinen digiboksin kytkentä

Jos V.TAPE-, AV- ja DECODER-liittimet ovat kaikki jo käytössä, ja haluat kytkeä toisen digiboksin, se voidaan kytkeä television käyttöpaneeliin liittimiin.

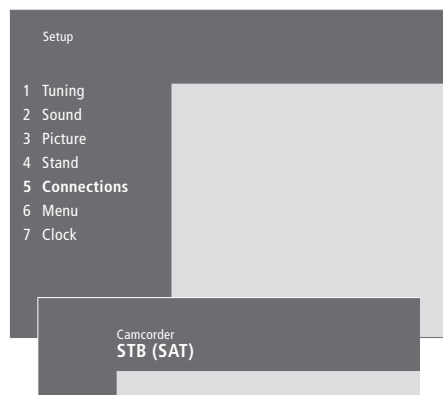

### Jos kytket digiboksin käyttöpaneelin liittimiin...

- > Siirry päävalikkoon painamalla **MENU**.
- > Avaa *Setup*-valikko painamalla **3**.
- > Siirrä kohdistin kohtaan *Connections* painamalla **▼**.
- > Paina **MENU**. Tekstin *Connections* sijasta näkyy *Camcorder*.
- > Avaa *Camcorder*-valikko painamalla **GO**.
- > Selaa vaihtoehtoja painamalla **▲** tai **▼**. Valitse joko STB (SAT) tai STB (V.AUX). Voit tietysti valita vaihtoehdon *Camcorder*, jos käyttöpaneelin liittimeen on kytketty videokamera.
- > Paina **GO**.
- > Kun digiboksi on rekisteröity, sinua pyydetään valitsemaan digiboksin tyyppi kuvaruudun luettelosta. Katso lisätietoja opaskirjan sivulta 32 kohdasta *'Muiden videolaitteiden rekisteröinti ja käyttö'*.
- > Kun valinnut digiboksin tyyppin, hyväksy asetukset painamalla **GO** tai...
- > ...Poistu valikosta tallentamatta painamalla **EXIT**.



Käyttöpaneelin liittimet.

### Käyttöpaneelin liittimeen kytketyn digiboksin käytön aloittaminen...

- > Jos digiboksi on rekisteröity kohtaan STB (SAT), paina Beo4:n **SAT**-näppäintä.
- > Jos se on rekisteröity kohtaan STB (V.AUX), paina **LIST**, kunnes Beo4:n näyttöön ilmestyy V.AUX\*, ja paina sitten **GO**.

\*Jotta V.AUX-toiminto näkyisi Beo4:n näytössä, toiminto on lisättävä Beo4:n toimintoluetteloon. Katso lisätietoja sivun 16 kohdasta [Beo4:n mukauttaminen](#).

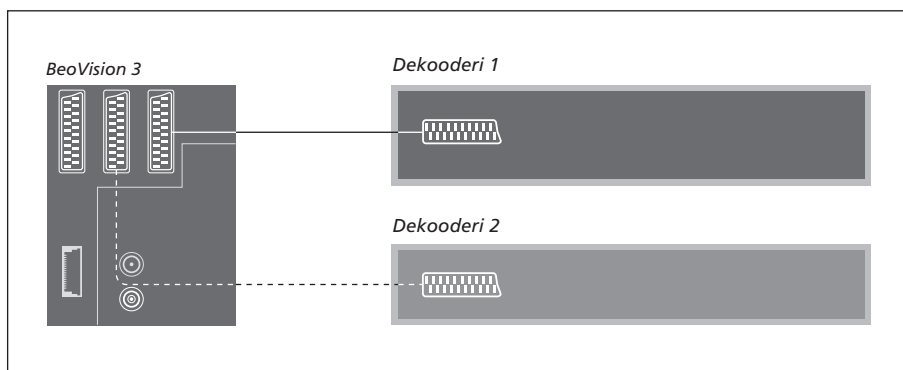

### AV- tai RF-dekooderin kytkentä

Kun haluat kytkeä AV-dekooderin (kantataajuuskaistaisen dekooderin, esim. Canal+), kytke kaapeli antennista televisioon. Kytke AV-dekooderi television 21-napaiseen DECODER-liittimeen.

Jos haluat kytkeä RF-dekooderin, muista kytkeä ulkoantennikaapeli dekooderin tuloliittimeen ja viedä kaapeli sitten television antenniliittimeen (jossa on merkintä VHF/UHF). Kytke RF-dekooderi television 21-napaiseen DECODER-liittimeen.

### Kahden dekooderin kytkentä

Jos haluat kytkeä televisioon kaksi dekooderia, kytke ensimmäinen dekooderi television DECODER-liittimeen ja toinen dekooderi AV-liittimeen.

*Älä kytke AV-liittimeen tasolukitsematonta kantataajuusdekooderia.*

HUOMAA! Jos dekooderissa on kaksi 21-napaista liitintä, kytkennässä on käytettävä videonauhuriin tarkoitettua liitintä eikä sitä, joka on TV:tä varten.



Kun televisioon kytketään yhteensopiva Bang & Olufsen -audiojärjestelmä, saadaan käyttöön integroidun audio-/videojärjestelmän edut.

Audiojärjestelmän toistamaa CD-levyä voidaan kuunnella television kaiuttimien kautta tai TV-ohjelman ääni voidaan lähettää audiojärjestelmän kaiuttimien kautta.

Järjestelmät voidaan sijoittaa samaan huoneeseen television kanssa.

Vaihtoehtoisesti televisio (ulkoisten kaiuttimien kanssa tai ilman) voi olla yhdessä huoneessa ja audiojärjestelmä siihen kytketyn kaiutinsarjan kanssa toisessa huoneessa.

*Kaikkia Bang & Olufsen -audiojärjestelmiä ei voi kytkeä BeoVision 3:een.*

## Audiojärjestelmän kytkentä televisioon

Kytke yksi moninapainen pistoke BeoLink -kaapelilla television MASTER LINK -liittimeen ja toinen audiojärjestelmän MASTER LINK -liittimeen.

## Option-asetus

Jos televisioon on kytketty AV-järjestelmä, käyttövaihtoehdon asetusta (Option) on ehkä muutettava. Option-asetus asetetaan Beo4-kaukosäätimellä koko järjestelmän ollessa kytkettynä valmiustilaan.

### Television Option-asetus...

- > Pidä näppäintä • painettuna ja paina LIST.
- > Vapauta molemmat näppäimet.
- > Paina toistuvasti LIST, kunnes Beo4:n näyttöön ilmestyy OPTION? ja paina sitten GO.
- > Paina toistuvasti LIST, kunnes Beo4:n näyttöön ilmestyy V.OPT, anna sitten oikea käyttövaihtoehto (0, 1 tai 2).

### Audiojärjestelmän Option-asetus...

- > Pidä näppäintä • painettuna ja paina LIST.
- > Vapauta molemmat näppäimet.
- > Paina toistuvasti LIST, kunnes Beo4:n näyttöön ilmestyy OPTION? ja paina sitten GO.
- > Paina toistuvasti LIST, kunnes Beo4:n näyttöön ilmestyy A.OPT ja anna sitten oikea käyttövaihtoehto (0, 1 tai 2).

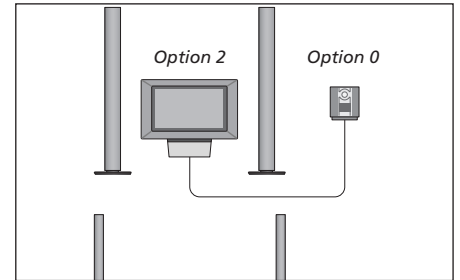
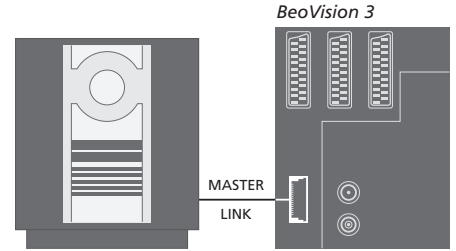

*Televisio ja audiojärjestelmä on asennettu samaan huoneeseen – jokainen kaiutin on kytketty televisioon.*

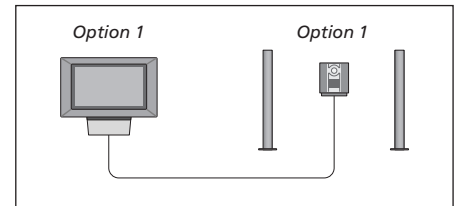

*Televisio (siihen kytkettyjen kaiuttimien kanssa tai ilman) ja audiojärjestelmä (johon on kytketty kaiutinsarja) voidaan asentaa samaan huoneeseen.*

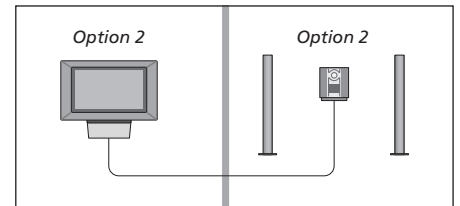

*Audiojärjestelmä voidaan asentaa yhteen huoneeseen ja televisio (siihen kytkettyjen kaiuttimien kanssa tai ilman) toiseen huoneeseen.*

## Integroidun audio-/videojärjestelmän käyttö

Käyttäjä voi valita ohjelmaan sopivat kaiuttimet ja tallentaa audiojärjestelmällä videolähteen ääntä.

### Videojärjestelmän äänen toisto audiojärjestelmän kaiuttimista...

Kun haluat kuunnella television ääntä audiojärjestelmän kaiuttimista ilman kuvaruudun kuvaa, paina toistuvasti LIST, kunnes Beo4:n näyttöön tulee AV\*...

LIST

AV

...paina sitten ohjelmälähteen näppäintä, esimerkiksi TV-näppäintä

TV

*Jos lähteen näppäintä painetaan ennen kuin LIST-näppäintä painetaan tai sen jälkeen, kun AV on tullut näkyviin, kuvaruudun kuva tulee näkyviin.*

### Audiojärjestelmän äänen toisto videojärjestelmän kaiuttimista...

Paina toistuvasti LIST, kunnes Beo4:n näyttöön tulee AV\*, ja paina sitten audiolähteen näppäintä, esimerkiksi RADIO-näppäintä

LIST

AV

RADIO

*\*Jotta AV-toiminto näkyisi Beo4:n näytöllä, toiminto on lisättävä Beo4:n toimintoluetteloon. Katso lisätietoja sivun 16 kohdasta ['Beo4:n mukauttaminen'](#).*

### Videoäänen nauhoitus

Jos television ääntä kuunnellaan Bang & Olufsen -audiojärjestelmän kaiuttimista ja järjestelmään kuuluu myös ääninauhuri, television ääntä voidaan nauhoittaa ääninauhurilla. Katso lisätietoja audiojärjestelmän mukana tulleesta oppaasta.

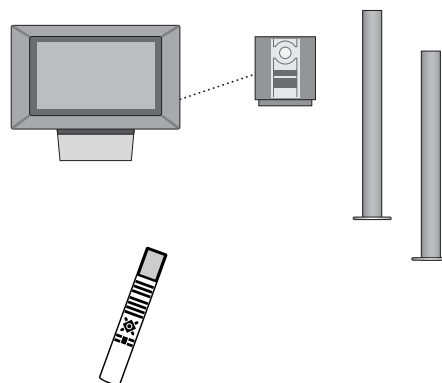

BeoLink-järjestelmän avulla kuva\* ja/tai ääni voidaan jakaa kodin kaikkiin huoneisiin.

Esimerkiksi olohuoneeseen sijoitettu televisio voidaan kytkeä toisessa huoneessa olevaan videojärjestelmään tai kaiutinsarjaan, jolloin ääni tai kuva voidaan "siirtää" toiseen huoneeseen.

Jos BeoLink-jakelujärjestelmä on asennettu, televisiota voidaan käyttää joko päähuoneessa (esim. olohuoneessa) tai linkkihuoneessa (esim. työ- tai makuuhuoneessa).

Järjestelmämodulaattori varmistaa, että videolähteen signaali voidaan jakaa linkkihuoneeseen. Tietyissä olosuhteissa saatetaan joutua muuttamaan modulaattorin asetuksia.

*\*Tämä on mahdollista vain silloin, kun televisiossa on järjestelmämodulaattori (lisävaruste).*

## Linkkikytkennät

Päähuonejärjestelmä on kytkettävä Master Link -kaapelin avulla linkkihuoneen järjestelmään:

- > Kytke Master Link -kaapeli television MASTER LINK -liittimeen.
- > Jos myös videosignaalit halutaan linkittää, kytke tavallinen antennikaapeli television LINK-liittimeen.
- > Johda molemmat kaapelit linkkihuoneeseen ja tee kytkennät linkkihuoneeseen sijoitettujen laitteiden käyttöohjeiden mukaisesti.

*Jos television MASTER LINK -liittimeen on jo kytketty audiojärjestelmä, MASTER LINK -kaapeli on jaettava kahteen osaan, jotka yhdistetään linkkihuoneesta tulevaan kaapeliin käyttämällä erityistä liitäntärasiaa. Kysy lisätietoja Bang & Olufsen -kauppiaalta.*

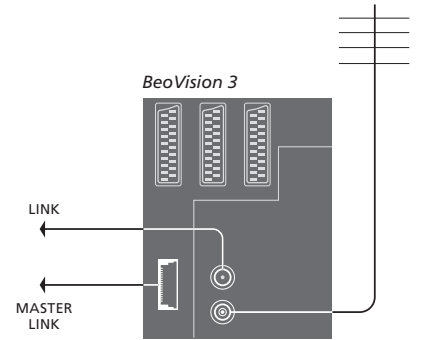

## Järjestelmämodulaattori

Jos linkkihuoneessa on audiokokoonpano, esim. BeoLink Active/Passive, ja haluat asentaa samaan huoneeseen myös ei-linkitettävän TV:n, valitse modulaattorin asetukseksi *On*. Tehdasasetus on *Off*, joka on valittava, kun käytetään linkitettävää Bang & Olufsen -televisiota.

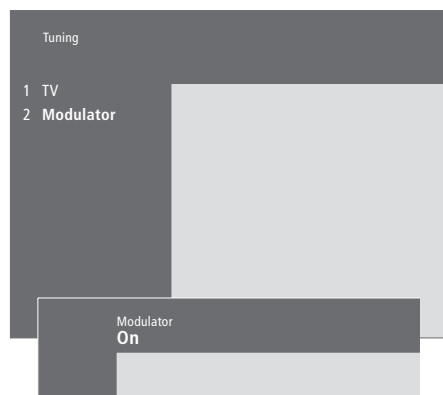

### Järjestelmämodulaattorin ottaminen käyttöön...

- > Siirry päävalikkoon painamalla **MENU**.
- > Avaa *Setup*-valikko painamalla **3**. *Tuning* näkyy korostettuna.
- > Avaa *Tuning*-valikko painamalla **GO**.
- > Siirrä kohdistin *Link frequency* -valikkoon painamalla **▼**.
- > Ota esiin kohta *Modulator* painamalla **MENU**.
- > Avaa *Modulator*-valikko painamalla **GO**.
- > Valitse *Off* tai *On* painamalla **▲** tai **▼**.
- > Tallenna asetukset painamalla näppäintä **GO** tai...
- > ...poistu kaikista valikoista tallentamatta painamalla **EXIT**.

## Linkkitaajuus

Jos vaikkapa paikallinen TV-asema lähettää ohjelmaa BeoLink-järjestelmän käyttämällä taajuudella (599 MHz), järjestelmämodulaattori on viritettävä vapaalle taajuudelle. Jos päähuonejärjestelmän linkkitaajuutta muutetaan, myös linkkihuoneen järjestelmän taajuus on muutettava vastaavaksi.

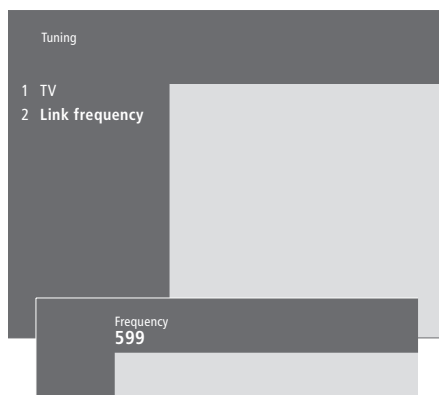

### Linkkitaajuuden muuttaminen...

- > Siirry päävalikkoon painamalla **MENU**.
- > Avaa *Setup*-valikko painamalla **3**.
- > Avaa *Tuning*-valikko painamalla **GO**.
- > Avaa *Link frequency* -valikko painamalla **2**.
- > Etsi vapaa taajuus painamalla **▲** tai **▼**. Taajuus voidaan antaa myös Beo4:n numeronäppäimillä.
- > Tallenna asetukset painamalla **GO** tai...
- > ...poistu kaikista valikoista tallentamatta painamalla **EXIT**.

Jos kotiisi on asennettu BeoLink ja sijoitat television linkkihuoneeseen, kaikkia linkkijärjestelmään kytkettyjä laitteita voidaan käyttää television kautta.

Kytke televisio linkkihuoneeseen seuraavasti:

- 1 Kytke televisio sähköverkkoon
- 2 Ohjelmoi Beo4-kaukosäätimellä linkkihuoneen televisioon käyttövaihtoehto *Option 6*\*
- 3 Irrota televisio sähköverkosta
- 4 Tee kytkennät
- 5 Kytke televisio takaisin sähköverkkoon.

### Option-asetus

Koko järjestelmän toiminnan varmistamiseksi on tärkeää, että linkkihuoneen televisioon on asetettu oikea käyttövaihtoehto ennen sen kytkemistä päähuoneen järjestelmään.

- > Pidä näppäintä • painettuna ja paina LIST.
- > Vapauta molemmat näppäimet.
- > Paina toistuvasti LIST, kunnes Beo4:n näyttöön ilmestyy OPTION?, ja paina sitten GO.
- > Paina toistuvasti LIST, kunnes Beo4:n näyttöön ilmestyy V.OPT, ja paina sitten 6\*.

*\*Jos televisio kytketään linkkihuoneeseen, jossa on jo kytkettyinä muita linkkijärjestelmiä, esim. kaiuttimet, sen käyttövaihtoehdoksi on asetettava Option 5.*

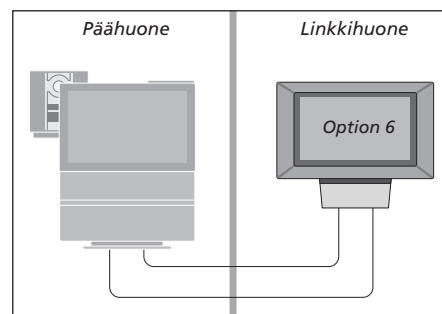

### Antennikytkentä

Kytke tavallisen TV-antennikaapelin (koaksiaalikaapelin) toinen pää päähuoneen television LINK-liitäntään ja toinen pää linkkihuoneen television antenniliittimeen.

### Linkkihuoneen kytkennät

Linkkihuoneen televisio on kytkettävä päähuoneen järjestelmään kahden kaapelin välityksellä:

- BeoLink-kytkentä (Master Link -kaapelin ja liitäntärasian avulla).
- Antennikytkentä (tavallisella antennikaapelilla).

#### BeoLink-liitäntä

**Päähuoneessa:** Kytke Master Link -kaapeli päähuonejärjestelmän MASTER LINK -liittimeen. Vie kaapeli liitäntärasiaan ja katkaise se sopivan pituiseksi.

**Linkkihuoneessa:** Kytke Master Link -kaapeli television MASTER LINK -liittimeen. Vie kaapeli liitäntärasiaan ja katkaise se sopivan pituiseksi.

**Liitäntärasiaassa:** Kytke kaapelit rasian/kaapelin mukana tulevan ohjelehtisen mukaisesti. Lehtisessä selitetään rasian eri käyttömahdollisuudet ja kaapelien kytkennät.

## Toimintojen käyttö linkkihuoneessa

Linkkihuoneessa voidaan käyttää kaikkia linkkijärjestelmään kytkettyjä laitteita Beo4-kaukosäätimellä.

### Vain yhdessä huoneessa olevan lähteen käyttö...

Paina haluamasi lähteen näppäintä

Käytä valittua lähdetä tavalliseen tapaan

### Päähuoneen lähteiden käyttö – molemmissa huoneissa oleva lähde...

Paina näppäintä toistuvasti, kunnes Beo4:n näytössä näkyy LINK\*

Paina haluamasi lähteen näppäintä

Käytä valittua lähdetä tavalliseen tapaan

### Linkkihuoneen lähteiden käyttö – molemmissa huoneissa oleva lähde...

Paina haluamasi lähteen näppäintä

Käytä valittua lähdetä tavalliseen tapaan

\*Jotta LINK- tai AV-toiminto näkyisi Beo4:n näytöllä, toiminto on lisättävä Beo4:n toimintoluetteloon. Katso lisätietoja sivun 16 kohdasta [‘Beo4:n mukauttaminen’](#).

**RADIO**  
**A TAPE**  
**SAT**

**LIST**

**LINK**

**TV**

**TV**

### Stereoäänien kuuntelu linkkihuoneessa...

Päähuoneen lähteen, kuten digiboksin, ääni lähetetään linkkihuoneeseen yleensä monoäänenä.

Stereoääni voidaan kuitenkin valita seuraavasti:

- > Kytke päähuoneen järjestelmään kytketty digiboksi päälle painamalla esimerkiksi SAT.
- > Paina toistuvasti LIST, kunnes Beo4:n näyttöön tulee AV\*.
- > Paina SAT uudelleen. Stereoääni on nyt käytössä.

*Tärkeää! Kun tämä toiminto on aktivoitu, muita päähuoneen lähteitä ei voida jakaa muihin linkkihuonejärjestelmiin!*

*Myös ajastettu toisto ja valmiustilan palautus voidaan ohjelmoida linkkihuoneen televisioon. Asetukset tallennetaan päähuoneen järjestelmässä ja ajastintoiminto aktivoidaan linkkihuoneen televisiossa. Katso lisätietoja sivulta 19 kohdasta [‘Set Timer -valikon sisältö’](#).*

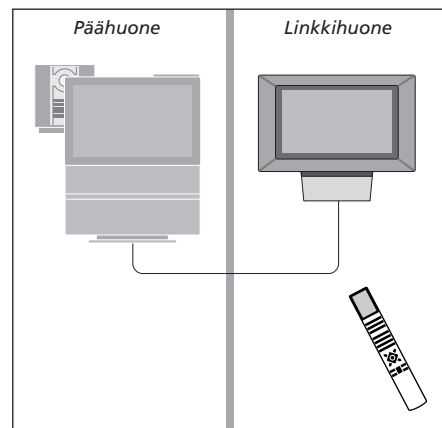

Beo4-kaukosäätimen näppäimillä voidaan ohjata erittäin monia television toimintoja, ja Beo4:n näytön avulla päästään vielä useampiin toimintoihin.

Aina kun Beo4:n näytöllä näkyy jokin lähde (TV, RADIO jne.), LIST-näppäintä painamalla voidaan tuoda esiin kyseisen lähteen ohjaamista auttavia lisätoimintoja, samaan tapaan kuin otettaessa esiin lisänäppäimiä. Lisäksi voidaan kytkeä virta televisioon kytkettyihin lisälaitteisiin.

Huomaa, että Beo4:ssä on luettelo kaikista Bang & Olufsenin audio-/video-lisätoiminnoista, mutta vain television tukemat toiminnot toimivat, kun ne otetaan Beo4:n näyttöön.

Beo4:n toiminnot voidaan kuitenkin muokata television mukaisiksi ja muuttaa järjestystä, jossa lisätoiminnot tulevat esiin.

## Beo4:n asetukset

Jos käytettävissä on ylimääräinen Beo4-kaukosäädin, Beo4 voidaan määrittää toimimaan television kanssa.

Pidä valmiustilan näppäintä painettuna

•

Siirry Beo4:n asetuksiin painamalla tätä näppäintä

LIST

Vapauta molemmat näppäimet. ADD? tulee näyttöön

ADD?

Paina näppäintä toistuvasti, kunnes Beo4:n näytössä näkyy CONFIG?

LIST

CONFIG?

Paina tätä näppäintä, jotta voit valita kokoonpanotyypin

GO

Paina näppäintä toistuvasti, kunnes Beo4:n näytössä näkyy VIDEO?

LIST

VIDEO?

Siirry videoasetuksiin painamalla tätä näppäintä

GO

Paina näppäintä toistuvasti, kunnes Beo4\*:n näytössä näkyy VIDEO1

LIST

VIDEO1

Tallenna asetukset painamalla tätä näppäintä

GO

STORED tulee näyttöön, mikä ilmoittaa, että asetukset on tallennettu. Beo4:n asetustoiminto suljetaan automaattisesti

STORED

*\*Jos videokokoonpanossa ei ole VIDEO1:tä, valitse sen sijaan AVANT.*

## Lisänäppäimen lisäys

Kun Beo4:n luetteloon lisätään uusi toiminto, tämä "näppäin" voidaan ottaa esiin Beo4:n näyttöön.

Pidä valmiustilan näppäintä painettuna

•

Siirry Beo4:n asetuksiin painamalla tätä näppäintä

LIST

Vapauta molemmat näppäimet. ADD? tulee näyttöön

ADD?

Avaa näyttöön lisättävien näppäinten luettelo painamalla tätä näppäintä. Ensimmäinen näppäin vilkkuu näytössä

GO

Näillä näppäimillä voidaan liikkua eteen- tai taaksepäin kaikkien lisänäppäinten luettelossa

▲

▼

Paina tätä näppäintä, kun haluat sijoittaa näppäimen sen esiasetettuun kohtaan tai luettelon ensimmäiseksi näppäimeksi, tai...

GO

...lisää näppäin tiettyyn kohtaan luettelossa numeronäppäintä painamalla

1 – 9

ADDED tulee näyttöön, mikä ilmoittaa, että näppäin on lisätty. Beo4:n asetustoiminto suljetaan automaattisesti

ADDED

## Lisänäppäinten siirtäminen

Järjestystä, jossa lisäpainikkeet tulevat esiin LIST-näppäintä painettaessa, voidaan muuttaa.

Pidä valmiustilan näppäintä painettuna

•

Siirry Beo4:n asetuksiin painamalla tätä näppäintä

**LIST**

Vapauta molemmat näppäimet. ADD? tulee näyttöön

**ADD?**

Paina näppäintä toistuvasti, kunnes Beo4:n näytössä näkyy MOVE?

**LIST**

**MOVE?**

Avaa lisänäppäinten luettelo painamalla tätä näppäintä. Ensimmäinen näppäin tulee näyttöön

**GO**

Näillä näppäimillä voidaan liikkua eteen- tai taaksepäin lisänäppäinten luettelossa

▲  
▼

Siirrä näytössä näkyvä näppäin luettelon ensimmäiseksi painamalla tätä näppäintä tai...

**GO**

...siirrä näppäin tiettyyn kohtaan luettelossa numeronäppäintä painamalla

**1 – 9**

MOVED tulee näyttöön, mikä ilmoittaa, että näppäin on siirretty. Beo4:n asetustoiminto suljetaan automaattisesti

**MOVED**

## Lisänäppäimen poisto

Mikä tahansa LIST-näppäintä painettaessa esiin tuleva lisänäppäin voidaan poistaa.

Pidä valmiustilan näppäintä painettuna

•

Siirry Beo4:n asetuksiin painamalla tätä näppäintä

**LIST**

Vapauta molemmat näppäimet. ADD? tulee näyttöön

**ADD?**

Paina näppäintä toistuvasti, kunnes Beo4:n näytössä näkyy REMOVE?

**LIST**

**REMOVE?**

Avaa lisänäppäinten luettelo painamalla tätä näppäintä. Ensimmäinen näppäin tulee näyttöön

**GO**

Näillä näppäimillä voidaan liikkua eteen- tai taaksepäin lisänäppäinten luettelossa

▲  
▼

Poista näytössä näkyvä näppäin painamalla tätä näppäintä

**GO**

REMOVED tulee näyttöön, mikä ilmoittaa, että näppäin on poistettu. Beo4:n asetustoiminto suljetaan automaattisesti

**REMOVED**

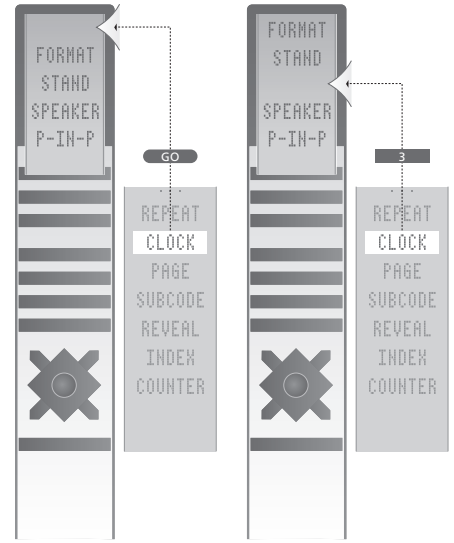

Lisää Beo4:ään lisäpainike joko luetteloon ensimmäiseksi tai tiettyyn luettelon kohtaan.

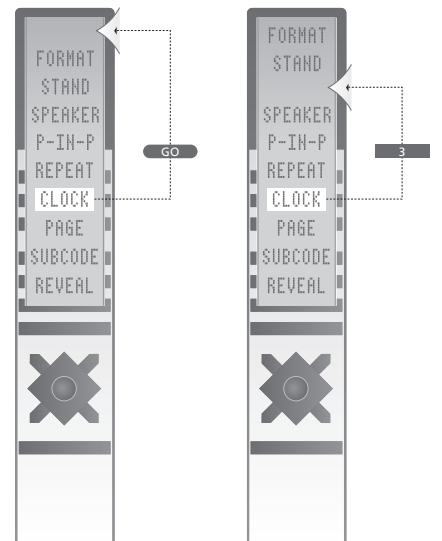

Siirrä lisäpainikkeita joko luetteloon ensimmäiseksi tai tiettyyn luettelon kohtaan.



Tässä luvussa selostetaan valikkojen yleisrakenne, jotta pystyt navigoimaan helpommin television kuvaruutuvalikoissa.

Lisäksi kuvataan yksityiskohtaisesti eri valikot ja niiden tarjoamat asetus- ja säätömahdollisuudet.

Napsauttamalla valikon nimeä oikealla olevassa kuvassa siirryt suoraan sivulle, jossa sen toiminnot selostetaan.

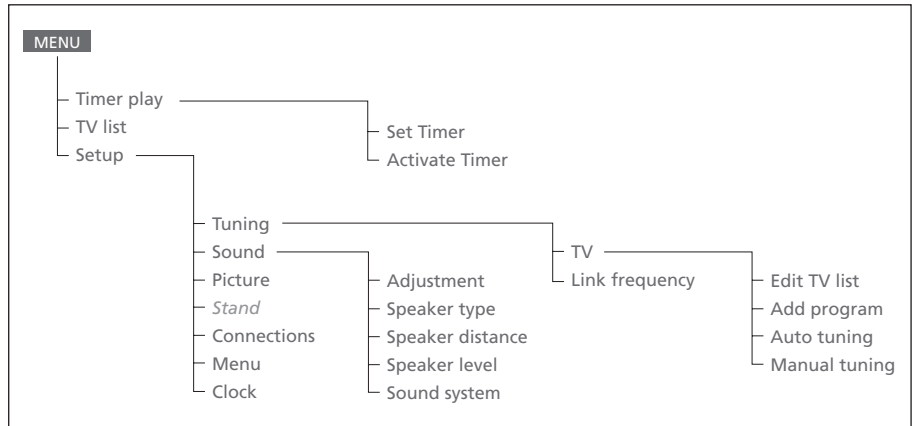

*Television laajennettu kuvaruutuvalikkojärjestelmä.*

*Siirry päävalikkoon painamalla Beo4:n MENU-näppäintä.*

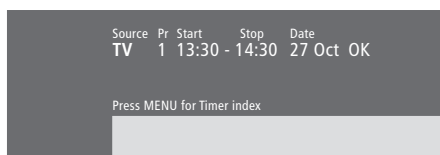

### Set Timer -valikon sisältö...

#### Source

Valittujen vaihtoehtojen mukaan *Source* osoittaa joko sitä, että tietyn lähteen virta on kytkettävä tai katkaistava, tai että järjestelmän virta on katkaistava. Vaihtoehdot\* ovat:

#### TV

Kytkee televisioon virran.

#### V.Tape

Kytkee videonauhuriin virran.

#### CD

Kytkee CD-soittimeen virran.

#### A.Tape

Kytkee ääninauhuriin virran.

#### Radio

Kytkee radioon virran.

#### N.Music, N.Radio

Toistaa tietokoneelle tallennettua musiikkia tai Internet-radiolähetystä (tietokoneen on oltava kytketty BeoLink PC -liitännällä).

#### Standby

Palauttaa BeoVision 3:n valmiustilaan.

Televisioon kytketyt muut video- tai audiojärjestelmät kytkeytyvät myös valmiustilaan, vaikka nämä järjestelmät olisi ohjelmoitu toistolle.

#### Pr Kanavanumero

Valitse haluamasi kanavanumero.

#### Start ja Stop (Aloitus- ja lopetusaika)

Anna toiston aloitus- ja lopetusaika. Jos lähteeksi on valittu *Standby*, anna vain lopetusaika.

#### Date tai Days

Anna toiston aloitus- tai lopetuspäivä.

#### OK

Kun *OK* on korostettuna, tallenna ajastetun toiston tai ajastetun valmiustilan palautuksen asetukset painamalla *GO*.

\*Jos *Radio*-vaihtoehto on käytettävissä, myös *CD* ja *A.Tape* -vaihtoehdot tulevat näkyviin riippumatta siitä, ovatko ne todella käytettävissä.

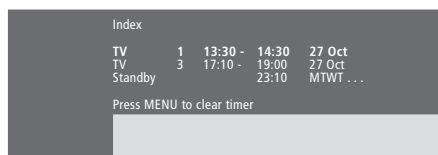

### Timer index -valikon sisältö...

Timer index -valikossa luetellaan kaikki ohjelmoitujen ajastimien.

Kun haluat muokata ajastinta, korosta haluamasi ajastin ja paina *GO*.

Kun haluat poistaa ajastimen, korosta haluamasi ajastin ja paina *MENU*.

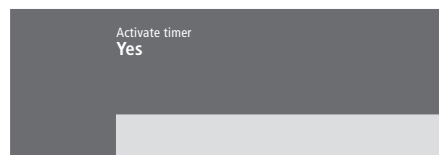

### Activate Timer -valikon sisältö...

Aktivoi ajastimet valitsemalla *Yes* ja poista ne käytöstä valitsemalla *No*.



#### **Edit TV list -valikon sisältö...**

Kun televisiokanavien luettelo näkyy kuvaruudulla, sitä voidaan muokata eri tavoin:

- Televisiokanavia voidaan siirtää toiseen paikkaan luettelossa.
- Tarpeettomia televisiokanavia voidaan poistaa.
- Televisiokanaville voidaan antaa nimi tai niiden nimiä voidaan muuttaa.

Katso lisätietoja opaskirjan sivulta 28 kohdasta 'TV-kanavaluettelon muokkaus'.

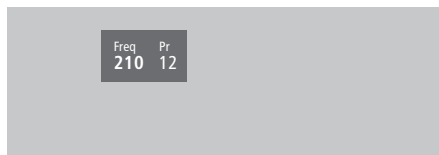

#### **Add program -valikon sisältö...**

*Freq* (taajuus)

Näyttää taajuuden *Add program* aikana.

*Pr* (Kanavanumero)

Näyttää kanavanumeron *Add program* aikana.

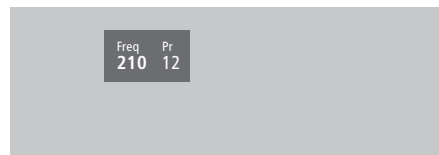

#### **Auto tuning -valikon sisältö...**

*Freq* (taajuus)

Näyttää taajuuden *Auto tuning* aikana.

*Pr* (Kanavanumero)

Näyttää kanavanumeron *Auto tuning* aikana.

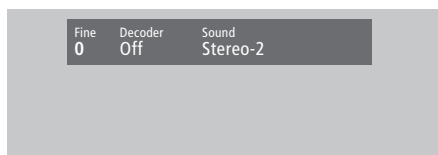
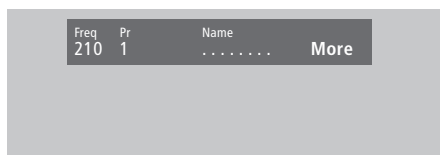

**Ensimmäisen TV manual tuning -valikon sisältö...**

*Freq* (taajuus)

Haku pysähtyy, kun ensimmäinen hyväksyttävän signaalin tuottava kanava löytyy. Jos tiedät kanavan tarkan taajuuden, anna se suoraan Beo4-kaukosäätimen numeronäppäimillä.

*(System)*

Jos valikossa näkyy teksti *System*, varmista ennen virityksen aloittamista, että näytöllä on oikea lähetysjärjestelmä.

*Pr* (Kanavanumero)

Anna kanavalle valitsemasi kanavanumero (1–99).

*Name*

Kanavalle antamasi nimi näkyy TV-kanavaluettelossa. Nimi voi sisältää korkeintaan kahdeksan merkkiä. Merkeiksi käyvät kirjaimet A–Z, numerot ja piste. Katso lisätietoja opaskirjan sivulta 30 kohdasta *Viritettyjen TV-kanavien nimeäminen*.

*More*

Jos haluat lisätä muita tietoja, siirry kohtaan *More* ja paina GO. Toinen Manual tuning -valikko avautuu.

**Toisen TV manual tuning -valikon sisältö...**

*Fine* (hienoviritys)

Televisio virittää automaattisesti kuvan mahdollisimman hyväksi. Viereiset kanavat voivat kuitenkin aiheuttaa kuvaan vähäistä häiriötä, jolloin hienoviritys voi olla tarpeen. Hienovirityskaista on +8 – -8.

*Decoder*

Kun järjestelmään on kytketty vain yksi dekooderi, vaihtoehdot ovat *On* tai *Off*. Jos televisioon on kytketty kaksi dekooderia, voidaan valita *Dec1*, *Dec2* tai *Off*.

*Sound* (mono/stereo/kieli)

TV-kanavalla saattaa olla käytettävissä useita eri äänityyppejä. Vaihtoehdot saattavat olla stereo- tai monoääni tai muut kielet.

*Vaikka tietty äänityyppi/kieli tallennetaan tällä tavoin, TV-kanavaa katsottaessa voidaan valita muukin vaihtoehto. Katso lisäohjeita valittavissa olevista äänityypeistä opaskirjan sivulta 9 kohdasta 'Äänityypin tai kielen muuttaminen'.*

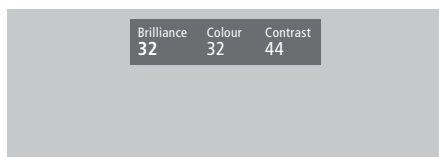
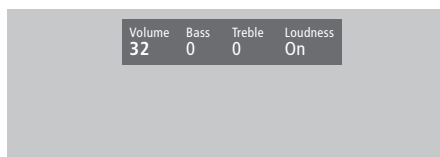

### Sound Adjustment -valikon sisältö...

#### Volume

Äänenvoimakkuutta voidaan säätää kahden pykälän askelin välillä 00–72.

#### Bass

Bassoa voidaan säätää yhden pykälän askelin välillä +6 – -6. Perusasetus on 0.

#### Treble

Diskanttia voidaan säätää yhden pykälän askelin välillä +6 – -6. Perusasetus on 0.

#### Loudness

Loudness-asetukset ovat *On* tai *Off*. Loudness-toiminto korvaa ihmiskorvan puutteellista kykyä kuulla korkeita ja matalia taajuuksia.

Äänenvoimakkuuden ollessa hiljainen se tehostaa matalia ja korkeita taajuuksia, jolloin äänen dynamiikka paranee.

**Subwoofer** (käytettävissä vain, jos televisioon on kytketty BeoLab 2 -subwoofer).

Voidaan säätää yhden pykälän askelin välillä +9 – -9. Perusasetus on 0.

### Balance-valikon sisältö...

#### Balance

Kaiuttimien balanssia voidaan säätää korkeintaan 6 pykälää vasemmalle tai oikealle. >< on perusasetus.

Katso lisätietoja surround-kokoonpanon (5 kaiutinta) kaiuttimien balanssin tilapäisestä säätämisestä opaskirjan sivulta 10 kohdasta 'Kotiteatteri'.

### Picture-valikon sisältö...

#### Brilliance

Kuvan kirkkautta voidaan säätää kahden pykälän askelin välillä 00–62. Perusasetus on 32.

#### Colour

Värien voimakkuutta voidaan säätää kahden pykälän askelin välillä 00–62. Perusasetus on 32.

#### Contrast

Kontrastia voidaan säätää kahden pykälän askelin välillä 00–62. Perusasetus on 44.

*NTSC-signaalia käyttävissä kuvalähteissä voidaan säätää myös neljäs asetus – Tint (värin sävy).*

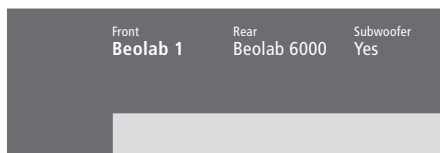

### Speaker type-valikon sisältö...

#### Front

Valitse kytketyt kaiuttimet käytettävissä olevista vaihtoehdoista. Valitse *None*, jos mitään kaiuttimia ei ole kytketty.

#### Rear

Valitse kytketyt kaiuttimet käytettävissä olevista vaihtoehdoista. Valitse *None*, jos mitään kaiuttimia ei ole kytketty.

#### Subwoofer

Ilmoita, oletko kytkenyt BeoLab 2 -subwooferin. Vaihtoehdot ovat *Yes* ja *No*.

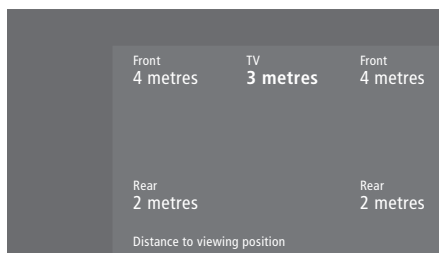

### Speaker distance-valikon sisältö...

#### Front

Anna lyhin likimääräinen etäisyys katselupaikastasi kumpaankin kaiuttimeen.

#### Rear

Anna lyhin likimääräinen etäisyys katselupaikastasi kumpaankin kaiuttimeen.

#### TV

Anna katselupaikkasi ja television välinen lyhin likimääräinen etäisyys.

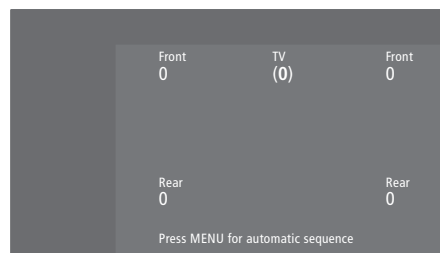

### Speaker level-valikon sisältö...

#### Front

Säädä vasemman ja oikean etukaiuttimen äänentaso.

#### Rear

Säädä vasemman ja oikean takakaiuttimen äänentaso.

#### TV

Television kaiuttimista tuleva ääni toimii tässä vertailuääninä, eikä sitä voi säätää tässä valikossa.

### – kaksi kalibrointiäänien vaihtoehtoa

#### Manual (manuaalinen, oletusasetus)

Kun manuaalinen ohjaus on valittu, ääni kuuluu siitä kaiuttimesta, joka korostetaan valikossa. Ääntä voidaan säätää tarpeen mukaan.

#### Automatic

Kun automaattinen jaksotus on valittu, ääni siirtyy ulkoisesta kaiuttimesta toiseen 2–3 sekunnin välein. Äänentasojen säätämiseksi kohdistin on siirrettävä sen kaiuttimen kohdalle, joka säädetään ensin.

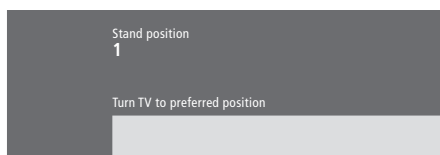

**Stand-valikon sisältö...**

- 1 Tallenna ensimmäinen katseluasento valitsemalla 1.
- 2 Tallenna toinen katseluasento valitsemalla 2.
- 0 Tallenna valmiustilan asento valitsemalla 0.

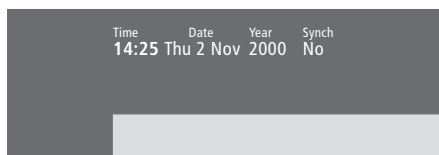

**Clock-valikon sisältö...**

- Time*  
Kertoo kellonajan. Anna oikea kellonaika Beo4:n numeronäppäimillä.
- Date*  
Kertoo viikonpäivän ja päivämäärän.
- Year*  
Kertoo vuoden.
- Synch*  
Sisäänrakennetun kellon synkronointi tekstitelevision avulla.

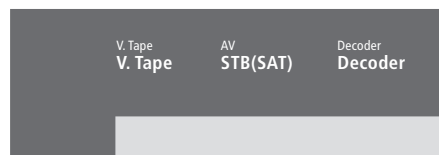

**Connections-valikon sisältö...**

- V.Tape*  
  - V.Tape...* Bang & Olufsen -videonauhuri.
  - DVD...* DVD-soiti.
  - STB (SAT), STB (V.AUX)...* digiboksi\*.
  - None...* jos mitään laitetta ei ole kytketty.
- AV*  
  - DVD...* DVD-soitin.
  - STB (SAT), STB (V.AUX)...* digiboksi\*.
  - V.AUX...* muu lisälaite.
  - Non B&O V.Tape2...* videonauhuri, joka ei ole Bang & Olufsen -merkkinen.
  - V.Tape...* Bang & Olufsen -videonauhuri.
  - S-VHS V.TP2...* Super-VHS-videonauhuri.
  - Decoder(2)...* toinen dekooderi. Kytke ensimmäinen dekooderi DECODER-liittimeen.
  - None...* jos mitään laitetta ei ole kytketty.
- Decoder*  
  - Decoder(1)...* ensimmäinen dekooderi tai jakorasia (Expander).
  - STB (SAT), STB (V.AUX)...* digiboksi\*.
  - V.AUX...* muut laitteet, jotka eivät ole Bang & Olufsen -merkkisiä.
  - Non B&O V.Tape2...* videonauhuri, joka ei ole Bang & Olufsen -merkkinen.
  - None...* jos mitään laitetta ei ole kytketty.

\*Valitse ensimmäiselle digiboksille STB (SAT) ja toiselle digiboksille STB (V.AUX).

## Ajastin

[Activate Timer -valikon sisältö, 19](#)

Ajastimen aktivointi, *opaskirjan sivu 19*

Ajastimen asetusten katselu, muokkaus tai poisto, *opaskirjan sivu 19*

Sisäänrakennetun kellon asetukset, *opaskirjan sivu 34*

Television virran ajastettu kytkentä ja katkaisu, *opaskirjan sivu 18*

## Beo4-kaukosäädin

[Beo4:n asetukset, 16–17](#)

Beo4:n esittely, *opaskirjan sivu 4*

Beo4:n käyttö, *opaskirjan sivu 4–5*

Beo4:n paristojen vaihto, *opaskirjan sivu 47*

Lisälaitteiden käyttö Beo4:llä, *opaskirjan sivu 33*

[Lisänäppäinten siirtäminen, 17](#)

[Näppäimen lisäys Beo4:n](#)

[toimintoluetteloon, 16](#)

[Näppäimen poisto Beo4:n](#)

[toimintoluettelosta, 17](#)

## BeoLink

[BeoVision 3:n käyttö linkkihuoneessa, 14](#)

[Järjestelmämodulaattori, 13](#)

[Linkkikytkennät, 14](#)

Linkkiliitäntä, 12, *opaskirjan sivu 45*

[Linkkitaajuus, 13](#)

[Toimintojen käyttö linkkihuoneessa, 15](#)

## CD-ROM

CD-ROMin käyttö, *opaskirjan sivu 2*

## Dekooderi

[AV- tai RF-dekooderin kytkentä, 9](#)

[Kahden dekooderin kytkentä, 9](#)

Liitinpaneelit, *opaskirjan sivu 41*

## Digiboksi

[Digiboksi – AV-kytkentä, 7](#)

[Digiboksi – infrapunälähetin, 7](#)

Digiboksin käyttö, *opaskirjan sivu 22*

Set-top Box Controller -valikko,

*opaskirjan sivu 23*

[Vaihtoehtoinen digiboksin kytkentä, 8](#)

## Huolto

Beo4:n paristojen vaihto, *opaskirjan sivu 47*

Television huolto, *opaskirjan sivu 46*

Television käsittely, *opaskirjan sivu 40*

## Kaiuttimet

Elokuvaäänen kaiuttimien valinta, *opaskirjan sivu 10*

[Kaiuttimien etäisyys, 5](#)

[Kaiuttimien kytkentä, 4](#)

[Speaker distance -valikon sisältö, 23](#)

[Speaker level -valikon sisältö, 23](#)

[Speaker type -valikon sisältö, 23](#)

[Ulkoisten kaiuttimien sijoitus, 3](#)

[Äänentason kalibrointi, 6](#)

## Kello

[Clock-valikon sisältö, 24](#)

Sisäänrakennetun kellon asetukset, *opaskirjan sivu 34*

## Kieli

Äänityypin tai kielen muuttaminen, *opaskirjan sivu 9*

## Kotiteatteri

Elokuvaäänen kaiuttimien valinta, *opaskirjan sivu 10*

Kuvan säätö kuvaruudun kokoiseksi, *opaskirjan sivu 11*

## Kuulokkeet

Kytkentä käyttöpaneelin liittimiin, *opaskirjan sivu 48*

## Kuva

Kaksikuvatoiminto, *opaskirjan sivu 14*  
Kirkkauden, värin tai kontrastin säätö, *opaskirjan sivu 36*

Kuvan säätö kuvaruudun kokoiseksi, *opaskirjan sivu 11*

[Picture-valikon sisältö, 22](#)

## Kuvasuhde

Kuvasuhteen valinta, *opaskirjan sivu 11*

## Liitinpaneelit

AV- ja antenniliitinpaneeli, *opaskirjan sivu 45*  
Kaiutin- ja digitaalitulon liitinpaneeli, *opaskirjan sivu 44*

Käyttöpaneelin liittimet, *opaskirjan sivu 48*

Liitinpaneelit, *opaskirjan sivu 41*

Muiden laitteiden kytkentä, *opaskirjan sivu 43*

## Liitännät

Antenni- ja sähköverkkokytkennät, *opaskirjan sivu 42*

[Audiojärjestelmä – kytkentä televisioon, 10](#),

*opaskirjan sivu 43*

[Connections-valikon sisältö, 24](#)

[Dekooderi – AV- tai RF-dekooderi, 9](#),

*opaskirjan sivu 45*

[Dekooderi – kaksi dekooderia, 9](#)

[Digiboksi – AV-kytkentä, 7](#)

[Digiboksi – infrapunälähetin, 7](#)

[Digiboksi – vaihtoehtoinen digiboksin](#)

[kytkentä, 8](#)

[Kaiuttimien kytkentä, 4](#)

Kuulokkeet, *opaskirjan sivu 48*

Käyttöpaneelin liittimet, *opaskirjan sivu 48*

Liitinpaneelit, *opaskirjan sivu 41, 48*

[Linkkihuoneen kytkennät, 14](#)

Muiden videolaitteiden rekisteröinti, *opaskirjan sivu 32*

Muut videolaitteet, *opaskirjan sivu 43*

– DVD-soitin, AV 2 Expander (jakorasia),  
videonauhuri, digiboksi, videopeli,  
videokamera jne.

Television kytkentä, *opaskirjan sivu 42*

## Master Link

[Audiojärjestelmä ja televisio, 10–11](#)

[Audiojärjestelmän kytkentä, 10](#)

[Integroidun audio-/videojärjestelmän käyttö, 11](#)

[Option-asetus, 10](#)

## Näytöt ja valikot

Kuvaruutunäyttö, *opaskirjan sivu 5*

[Kuvaruutuvalikot – hakemisto, 18](#)

Näkyvät tiedot ja valikot, *opaskirjan sivu 5*



## PIN-koodi

PIN-koodijärjestelmän aktivointi, *opaskirjan sivu 20*  
PIN-koodin käyttö, *opaskirjan sivu 21*  
PIN-koodin muuttaminen tai poistaminen, *opaskirjan sivu 20*  
Unohtunut PIN-koodi, *opaskirjan sivu 21*

## Sijoituspaikka

Television sijoitus, *opaskirjan sivu 40*  
[Ulkoisten kaiuttimien sijoitus, 3](#)

## Surround-ääni

Elokuvaäänen kaiuttimien valinta, *opaskirjan sivu 10*  
Kaiutin- ja digitaalitulon liitinpaneeli, *opaskirjan sivu 44*  
[Kaiuttimien asennus – surround-ääni, 3–6](#)

## Tekstitelevisio

Siirtyminen suoraan tietylle sivulle Fastextin avulla, *opaskirjan sivu 19*  
Tekstitelevisio – iso teksti, teksti kuvassa ja piiloteistin esiintuonti, *opaskirjan sivu 16*  
Tekstitelevision muuttuneet sivut, *opaskirjan sivu 16*  
Tekstitelevision perustoiminnot, *opaskirjan sivu 12*  
Tekstitelevision suosikkisivujen tallennus – muistisivut, *opaskirjan sivu 12*  
Tekstityksen aktivointi tekstitelevisiosta, *opaskirjan sivu 13*

## Tekstitys

Tekstitelevision tekstitys, *opaskirjan sivu 13*

## Television asento

Jalustan asentojen ohjelmointi, *opaskirjan sivu 35*  
Katseluasennon säätö, *opaskirjan sivu 9*  
[Stand-valikon sisältö, 24](#)

## TV-kanavat

[Edit TV list -valikon sisältö, 20](#)  
Kanavaluettelon selaus, *opaskirjan sivu 8*  
Käytettävissä olevien kanavien etsintä, *opaskirjan sivu 26*  
TV-kanavan valinta, *opaskirjan sivu 8*  
Uusien kanavien viritys, *opaskirjan sivu 27*  
Viritettyjen kanavien nimeäminen, *opaskirjan sivu 30*  
Viritettyjen kanavien siirto, *opaskirjan sivu 29*  
Viritettyjen TV-kanavien poisto, *opaskirjan sivu 31*  
Viritettyjen TV-kanavien säätö, *opaskirjan sivu 28*

## Videokamera

Nauhoituksen kopiointi videokamerasta, *opaskirjan sivu 49*  
Videokameran kytkentä, *opaskirjan sivu 48*  
Videokameran nauhoitusten katselu, *opaskirjan sivu 48*

## Viritys

[Add program -valikon sisältö, 20](#)  
[Auto tuning -valikon sisältö, 20](#)  
[Ensimmäisen TV manual tuning -valikon sisältö, 21](#)  
Käytettävissä olevien TV-kanavien etsintä, *opaskirjan sivu 26*  
[Toisen TV manual tuning -valikon sisältö, 21](#)  
Uusien kanavien viritys, *opaskirjan sivu 27*  
Viritettyjen kanavien nimeäminen, *opaskirjan sivu 30*  
Viritettyjen kanavien siirto, *opaskirjan sivu 29*  
Viritettyjen TV-kanavien poisto, *opaskirjan sivu 31*  
Viritettyjen TV-kanavien säätö, *opaskirjan sivu 28*

## Yhteystiedot

Ota yhteys Bang & Olufseniin, *opaskirjan sivu 52*

## Ääni

Elokuvaäänen kaiuttimien valinta, *opaskirjan sivu 10*  
Kaiutinyhdistelmän valinta, *opaskirjan sivu 10*  
[Sound adjustment -valikon sisältö, 22](#)  
Valitun äänijärjestelmän nimen tarkistus, *opaskirjan sivu 38*  
Äänen mykistys, *opaskirjan sivu 9*  
[Äänentason kalibrointi, 6](#)  
Äänenvoimakkuuden säätö tai äänen mykistys, *opaskirjan sivu 9*  
Äänenvoimakkuuden, basson, diskantin tai balanssin säätö, *opaskirjan sivu 38*  
Äänityypin tai kielen muuttaminen, *opaskirjan sivu 9*